



1920/44/644



1920/R/72



4092



4090

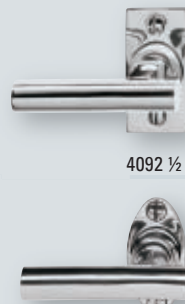

4092 1/2



4090 1/2



8110/1010



1022



1020



5020

Drückergarnituren					BAUHAUS WEIMAR
Artikel	Bezeichnung	für Stift □ mm	Maß mm	Einheit	
1920	ZT Drücker	8	112	Paar	<p>1920/44/644</p>
1920 H	HT Drücker	10	122	Paar	
44	Rosetten		50	Paar	
644 BB	Schlüsselschilder		50	Paar	
644 PZ	Schlüsselschilder		50	Paar	
1920	ZT Drücker	8	112	Paar	<p>1920/8004</p>
1920 H	HT Drücker	10	122	Paar	
8004	ZT Langschilder		245 x 42	Paar	
8004 H	HT Langschilder		245 x 42	Paar	
1920	ZT Drücker	8	112	Paar	
1920 H	HT Drücker	10	122	Paar	<p>1920/7/607</p>
7	Rosetten		50	Paar	
607 BB	Schlüsselschilder		50	Paar	
607 PZ	Schlüsselschilder		50	Paar	
Feuerschutzgarnituren					
1920 FH	FH Türdrücker	9	122	Paar	
8004 FH	FH Langschilder		245 x 42	Paar	
7 FH	FH Rosetten		50	Paar	

Oberflächenausführungen:

MP	= Messing poliert
MPN	= poliert vernickelt
MMN	= matt vernickelt
MPC	= poliert verchromt
MMC	= matt verchromt
MA	= Messing altdeutsch
MAP	= Messing antik patiniert
MM	= Messing matt

Fenstergriffe und Fensteroliven

BAUHAUS WEIMAR

Artikel	Bezeichnung	Maß mm	Rosette mm	Einheit
1920/R	Fenstergriff mit Raster	112	68 x 30	Stück
1920/R/72	Fenstergriff mit hinter- liegender Rasterung	112	70 x 32	Stück
1920/78	Fenstergriff ohne Rasterung	112	60 x 30	Stück
1920/111	Fenstergriff auf Schließkasten	112	83 x 33 x 30	Stück
4090	Vollolive	80	55 x 27	Stück
4090 ½	Halbolive	80	55 x 27	Stück
4090 ½/R/90	Halbolive mit hinterliegender Rasterung	80	60 x 30	Stück
4092	Vollolive	80	60 x 30	Stück
4092 ½	Halbolive	80	60 x 30	Stück
4092 ½/R/72	Halbolive mit hinterliegender Rasterung	80	70 x 32	Stück

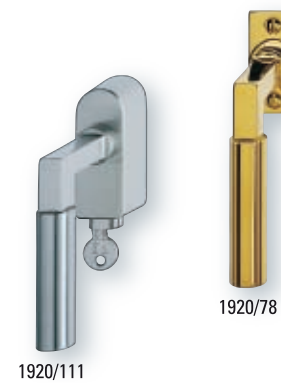
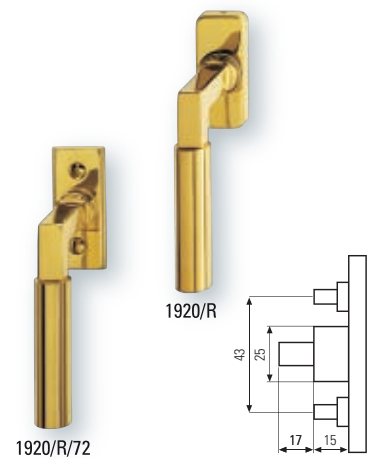

Oberflächenausführungen:

- MP** = Messing poliert
- MPN** = poliert vernickelt
- MMN** = matt vernickelt
- MPC** = poliert verchromt
- MMC** = matt verchromt
- MA** = Messing altdeutsch
- MAP** = Messing antik patiniert
- MM** = Messing matt

Sicherheitsgarnituren

BAUHAUS WEIMAR

Artikel	Entfernung/ Lochung	Maß mm	Einheit	
8110/1010 Sicherheitsbeschlag , 242 x 48 mm, mit Griff 1010, 112 mm, rechts/links umsetzbar, ohne Innendrücker				
8110/1010	72 PZ	10	Grt.	
8110 H/1010	92 PZ	10	Grt.	
8115/1010	72 PZ	15	Grt.	
8115 H/1010	92 PZ	15	Grt.	
8115 KZS/1010	72 PZ	15	Grt.	
8115 H KZS/1010	92 PZ	15	Grt.	
mit Innendrücker 1920 bzw. 1920 H				
8110/1010	72 PZ	10	Grt.	
8110 H/1010	92 PZ	10	Grt.	
8115/1010	72 PZ	15	Grt.	
8115 H/1010	92 PZ	15	Grt.	
8115 KZS/1010	72 PZ	15	Grt.	
8115 H KZS/1010	92 PZ	15	Grt.	
Sicherheitschilder für beidseitige Drückerverwendung				
8110/3, 8110 H/3	1 Paar Schilder	PZ	10	Paar
8115/3, 8115 H/3	1 Paar Schilder	PZ	15	Paar
8115 KZS/3, 8115 H KZS/3	1 Paar Schilder	PZ	15	Paar
8110/1, 8110 H/1	Außenschild	PZ	10	Stück
8115/1, 8115 H/1	Außenschild	PZ	15	Stück
8115 KZS/1, 8115 H KZS/1	Außenschild	PZ	15	Stück
8110/2, 8110 H/2	Innenschild	PZ	8	Stück
1920/8 mm ☐	ZT Drücker		112	Paar
1920 H / 10 mm ☐	HT Drücker		122	Paar
8110/684 Sicherheitsbeschlag , 242 x 48 mm, mit Knopf 684, 50 mm ohne Innendrücker				
8110/684	72 PZ	10	Grt.	
8110 H/684	92 PZ	10	Grt.	
8115/684	72 PZ	15	Grt.	
8115 H/684	92 PZ	15	Grt.	
8115 KZS/684	72 PZ	15	Grt.	
8115 H KZS/684	92 PZ	15	Grt.	
mit Innendrücker 1920 bzw. 1920 H				
8110/684	72 PZ	10	Grt.	
8110 H/684	92 PZ	10	Grt.	
8115/684	72 PZ	15	Grt.	
8115 H/684	92 PZ	15	Grt.	
8115 KZS/684	72 PZ	15	Grt.	
8115 H KZS/684	92 PZ	15	Grt.	
SH-Rosettengarnitur , 55/50 mm, mit Knopf 684, 50mm				
684/444 N/1920	Garnitur mit Innendrücker 1920		55/50	Grt.
444N/44	Rosettenpaar		55/55	Paar
444N	Außenrosette		55 x 55	Stück
44	Innenrosette		50 x 50	Stück
400/644	Schlüsselschilder	PZ	55/50	Paar
400/1	Außenschild	PZ	55 x 55	Stück
644/2	Innenschild	PZ	50 x 50	Stück
1920 / 8 mm ☐	ZT Drücker		112	Paar



8110/1010



KZS
bei Bestellung bitte
angeben.
Nur für 15 mm Schilder.

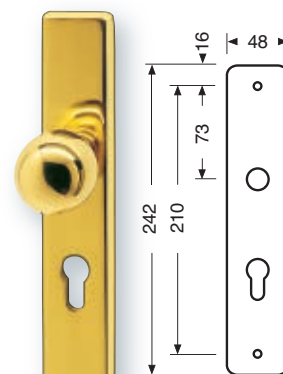

8110/684



684/444 N/1920

Oberflächenausführungen:

- MP** = Messing poliert
- MPN** = poliert vernickelt
- MMN** = matt vernickelt
- MPC** = poliert verchromt
- MMC** = matt verchromt
- MA** = Messing altdeutsch
- MAP** = Messing antik patiniert
- MM** = Messing matt



8000/1010 L



1920/8810/2

<i>Sicherheits-Kombi-Griffschilder</i>					BAUHAUS		
Artikel	Entfernung/ Lochung	Maß mm	Einheit				
SH-Kombi-Griffschilder, 300 x 50 mm							
8000/1010L	72 PZ	10	Stück				
8000 H/1010L	92 PZ	10	Stück				
SH-Innenschilder zu SH-Kombi-Griffschildern							
8810/2, 8810 H/2	72, 92 PZ	8	Stück				
Türknoöpfe und Knopfdrücker							
Artikel	Bezeichnung	Knopf-Ø mm	Rosette mm	für Stift □ mm	Einheit		
684	Türknoopf	50	50		Stück		
684	Türknoopf	60	60		Stück		
684/2	Knopfdrücker	50		8	Paar		
684/2	Knopfdrücker	60		10	Paar		
6841	Türknoopf	50	67 x 30		Stück		
686	Türknoopf	55	50		Stück		
686	Türknoopf	60	55		Stück		
686/2	Knopfdrücker	55		8	Paar		
686/2	Knopfdrücker	60		10	Paar		
Türgriffe							
Artikel	Bezeichnung	Mitte-Mitte Rosetten mm	Rosette mm	Einheit			
1020	Türgriff	180	50	Stück			
1020	Türgriff	300	50	Stück			
1020	Türgriff	500	50	Stück			
1022	Türgriff Adlon	280	30 x 5	Stück			
	Rundmaterial 30 mm ø Überlängen	je 50 mm					
	Befestigung mit Stahlhülsen						Der Bauhaus Türgriff für das Hotel ADLON in Berlin

Oberflächenausführungen:

- MP** = Messing poliert
- MPN** = poliert vernickelt
- MMN** = matt vernickelt
- MPC** = poliert verchromt
- MMC** = matt verchromt
- MA** = Messing altdeutsch
- MAP** = Messing antik patiniert
- MM** = Messing matt

Hebeschiebetürgriffe





BAUHAUS







Artikel	Hebel mm	Anschraub- platte mm	Schraub- lochabstand mm	Einheit
Hebeschiebetürgriffe 10 mm □				
5020	275	105 x 35	80	Stück
5020 PZ	275	160 x 35	80	Stück
5020/0	275	160 x 35	80	Stück
auch mit 12 mm □ lieferbar auch zur paarweisen Befestigung lieferbar				
Hebel für PSK ohne Anschraubplatte				
5020 PSK	275			Stück
Hebeschiebetürgriffe 10 mm □				
5035	275	105 x 35	80	Stück
5035 PZ	275	160 x 35	80	Stück
5035/0	275	160 x 35	80	Stück
auch mit 12 mm □ lieferbar auch zur paarweisen Befestigung lieferbar				
Schiebetürmuscheln				
694		105 x 35	80	Stück
693		155 x 35	80	Stück
Hebeschiebetürgriff 10 mm □ mit Druckzylinder				
5034	275	105 x 35	80	Stück
auch mit 12 mm □ lieferbar auch zur paarweisen Befestigung lieferbar				



Oberflächenausführungen:

- MP** = Messing poliert
- MPN** = poliert vernickelt
- MMN** = matt vernickelt
- MPC** = poliert verchromt
- MMC** = matt verchromt
- MA** = Messing altdeutsch
- MAP** = Messing antik patiniert
- MM** = Messing matt

Klingelplatten				BAUHAUS
Artikel	mm	Namensschild mm	Einheit	
2	75		Stück	
183	75		Stück	
8/1	107 x 35 x 4	70 x 20	Stück	
8/2	107 x 65 x 4	70 x 20	Stück	
8/3	107 x 96 x 4	70 x 20	Stück	
8/4	107 x 127 x 4	70 x 20	Stück	
8/5	107 x 158 x 4	70 x 20	Stück	
Sprechplatte 220 mit 1-3 Klingelkontakten und Namensschildern (1/2/3)				
220/1	220 x 140 x 3	70 x 20	Stück	
220/2	220 x 140 x 3	70 x 20	Stück	
220/3	220 x 140 x 3	70 x 20	Stück	
Aufpreis für Lichtkontakt mit rotem Knopf			Stück	
Frontplatte 360 mit Klingelkontakt, Namensschild und Briefeinwurf 280 x 60				
360	360 x 280 x 3	90 x 20	Stück	
Lose Namensschilder Seite 124				
Gravuren für Namensschilder Seite 127				
Gravuren für Briefeinwürfe Seite 129				
Sonderanfertigungen Sprech- und Frontplatten fertigen wir auch nach Ihren Vorgaben.				

Briefeinwürfe				
Artikel	mm	Einwurf mm	Einheit	
670/250	250 x 62	176 x 37	Stück	
670/300	300 x 62	230 x 37	Stück	
670/325	325 x 80	247 x 45	Stück	
670/400	400 x 105	340 x 45	Stück	
0670	330 x 82	260 x 40	Stück	
671*	245 x 62	172 x 37	Stück	
671*	330 x 85	250 x 45	Stück	
*rechts und links lieferbar – bei Bestellung angeben				
Innenklappen				
645/2	280 x 80		Stück	
645/3	350 x 80		Stück	
641/2	280 x 80		Stück	
641/3	350 x 80		Stück	
Abdeckhauben				
65/2	270 x 85		Stück	
65/3	330 x 110		Stück	

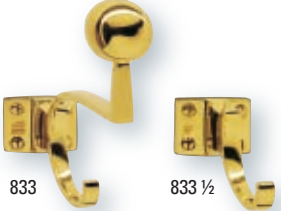
Huthaken				
Artikel	Bezeichnung	mm	Einheit	
833	Huthaken	165	Stück	
833 1/2	Mantelhaken	85	Stück	

Oberflächenausführungen:

- MP** = Messing poliert
- MPN** = poliert vernickelt
- MMN** = matt vernickelt
- MPC** = poliert verchromt
- MMC** = matt verchromt
- MA** = Messing altdeutsch
- MAP** = Messing antik patiniert
- MM** = Messing matt



4092



4092 ½

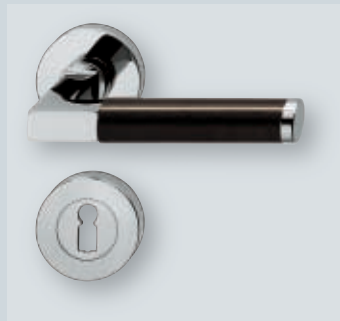

1935/7/607 Ebenholz

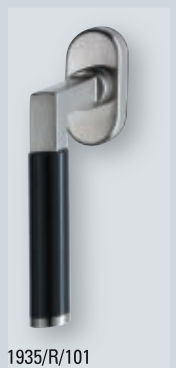

1935/R/101



1044 Ebenholz



5020

Drückergarnituren **BAUHAUS GROPIUS Ebenholz**

Artikel	Bezeichnung	für Stift □ mm	Maß mm	Einheit
1935	ZT Drücker	8	122	Paar
7	Rosetten		50	Paar
607 BB	Schlüsselschilder		50	Paar
607 PZ	Schlüsselschilder		50	Paar



1935/7/607

Fenstergriffe

Artikel	Bezeichnung	Maß mm	Rosette mm	Einheit
1935/R/101	Fenstergriff mit ovaler Rasterung	122	65 x 31	Stück
1935/R/72	Fenstergriff mit hinterliegender Rasterung	122	70 x 32	Stück
1935/111	Fenstergriff auf Schließkasten	122	83x33x30	Stück



1935/R/101

1935/R/72

1935/111

Sicherheitsgarnituren

Artikel	Entfernung/ Lochung	Maß mm	Einheit
8810/1015 Ebenholz Sicherheitsbeschlag, 242 x 48 mm, mit Griff 1015 Ebenholz, 112 mm, rechts/links umsetzbar			
ohne Innendrücker			
8810/1015	72 PZ	10	Grt.
8810 H/1015	92 PZ	10	Grt.
8815/1015	72 PZ	15	Grt.
8815 H/1015	92 PZ	15	Grt.
8815 KZS/1015	72 PZ	15	Grt.
8815 H KZS/1015	92 PZ	15	Grt.
mit Innendrücker 1935 / 8 mm □			
8810/1015	72 PZ	10	Grt.
8810 H/1015	92 PZ	10	Grt.
8815/1015	72 PZ	15	Grt.
8815 H/1015	92 PZ	15	Grt.
8815 KZS/1015	72 PZ	15	Grt.
8815 H KZS/1015	92 PZ	15	Grt.
Sicherheitsschilder für beidseitige Drückerverwendung			
8810/3, 8810 H/3	1 Paar Schilder	PZ 10	Paar
8815/3, 8815 H/3	1 Paar Schilder	PZ 15	Paar
8815 KZS/3, 8815 H KZS/3	1 Paar Schilder	PZ 15	Paar
8810/1, 8810 H/1	Außenschild	PZ 10	Stück
8815/1, 8815 H/1	Außenschild	PZ 15	Stück
8815 KZS/1, 8815 H KZS/1	Außenschild	PZ 15	Stück
8810/2, 8810 H/2	Innenschild	PZ 8	Stück
1935 / 8 mm □	ZT Drücker	122	Paar



8810/1015 Ebenholz

 KZS
bei Bestellung bitte
angeben.
Nur für 15 mm Schilder.

1044 Ebenholz

Türgriffe

Artikel	Bezeichnung	Mitte-Mitte Rosetten mm	Rosette mm	Einheit
1044	Türgriff	180	50	Stück

Oberflächen Ausführungen:

- MP** = Messing poliert
- MPN** = poliert vernickelt
- MMN** = matt vernickelt
- MPC** = poliert verchromt
- MMC** = matt verchromt
- MA** = Messing altdeutsch
- MAP** = Messing antik patiniert
- MM** = Messing matt



1923/44/644



1924/44/644



1923/R/102



1924/R/72



684/444N/1924



6012/6841



8810/684

Drückergarnituren					BAUHAUS BERLIN
Artikel	Bezeichnung	für Stift □ mm	Maß mm	Einheit	
1923	ZT Drücker	8	120	Paar	<p>1923/44/644</p> <p>1923/677/887</p>
44	Rosetten		50	Paar	
644 BB	Schlüsselschilder		50	Paar	
644 PZ	Schlüsselschilder		50	Paar	
677	ovale Rosetten	68 x 30		Paar	
887 PZ	ovale Schlüsselschilder	68 x 30		Paar	

Fenstergriffe					
Artikel	Bezeichnung	Maß mm	Rosette mm	Einheit	
1923/R/102	Fenstergriff mit ovaler Rasterung	120	65 x 25	Stück	<p>1923/R/102</p> <p>4043</p>
4043	Fenstergriff nach außen öffnend	115	60 x 20	Stück	

Sicherheitsgarnituren					
Artikel		Entfernung/ Lochung	Maß mm	Einheit	
6012/6841	Sicherheitsbeschlag, 240 x 35 mm, mit Knopf 6841, 50 mm, für schmale Profilsysteme				<p>6012/6841</p> <p>240 215 77 13 35</p> <p>KZS bei Bestellung bitte angeben</p>
	ohne Innendrücker				
6012/6841		72 PZ	12	Grt.	
6012 H/6841		92 PZ	12	Grt.	
6012 KZS/6841		72 PZ	12	Grt.	
6012 H KZS/6841		92 PZ	12	Grt.	
	mit Innendrücker 1923 / 8 mm □				
6012/6841		72 PZ	12	Grt.	
6012 H/6841		92 PZ	12	Grt.	
6012 KZS/6841		72 PZ	12	Grt.	
6012 H KZS/6841		92 PZ	12	Grt.	
	Sicherheitsschilder für beidseitige Drückerverwendung				
6012/3, 6012 H/3	1 Paar Schilder	PZ	12	Paar	
6012 KZS/3, 6012 H KZS/3	1 Paar Schilder	PZ	12	Paar	
6012/1, 6012 H/1	Außenschild	PZ	12	Stück	
6012 KZS/1, 6012 H KZS/1	Außenschild	PZ	12	Stück	
6012/2, 6012 H/2	Innenschild	PZ	12	Stück	
1923 / 8 mm □	ZT Drücker		120	Paar	

Oberflächenausführungen:

- MP** = Messing poliert
- MPN** = poliert vernickelt
- MMN** = matt vernickelt
- MPC** = poliert verchromt
- MMC** = matt verchromt
- MA** = Messing altdeutsch
- MAP** = Messing antik patiniert
- MM** = Messing matt

Drückergarnituren

BAUHAUS POTSDAM

Artikel	Bezeichnung	für Stift □ mm	Maß mm	Einheit
1924	ZT Drücker	8	124	Paar
44	Rosetten		50	Paar
644 BB	Schlüsselschilder		50	Paar
644 PZ	Schlüsselschilder		50	Paar

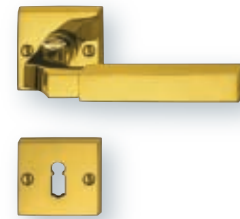

1924/44/644

Fenstergriffe

Artikel	Bezeichnung	Maß mm	Rosette mm	Einheit
1924/R	Fenstergriff mit Raster	124	68 x 30	Stück
1924/R/72	Fenstergriff mit hinterliegender Rasterung	124	70 x 32	Stück



1924/R

1924/R/72

Sicherheitsgarnituren

Artikel	Entfernung/ Lochung	Maß mm	Einheit	
8810/684 Sicherheitsbeschlag, 242 x 48 mm, mit Knopf 684, 50 mm				
ohne Innendrücker				
8810/684	72 PZ	10	Grt.	
8810 H/684	92 PZ	10	Grt.	
8815/684	72 PZ	15	Grt.	
8815 H/684	92 PZ	15	Grt.	
8815 KZS/684	72 PZ	15	Grt.	
8815 H KZS/684	92 PZ	15	Grt.	
mit Innendrücker 1924 / 8 mm □				
8810/684	72 PZ	10	Grt.	
8810 H/684	92 PZ	10	Grt.	
8815/684	72 PZ	15	Grt.	
8815 H/684	92 PZ	15	Grt.	
8815 KZS/684	72 PZ	15	Grt.	
8815 H KZS/684	92 PZ	15	Grt.	
1924 / 8 mm □	ZT Drücker	124	Paar	
SH-Rosettengarnitur, 55/50 mm, mit Knopf 684, 50 mm				
684/44 N/1924	Garnitur mit Innendrücker 1924	55/50	Grt.	
444N/44	Rosettenpaar	55 x 55	Paar	
444N	Außenrosette	55 x 55	Stück	
44	Innenrosette	50 x 50	Stück	
400	Schlüsselschilder	PZ	55/50	Paar
400/1	Außenschild	55 x 55	Stück	
644/2	Innenschild	50 x 50	Stück	
1924 / 8 mm □	ZT Drücker	124	Paar	



8810/684



KZS
bei Bestellung bitte
angeben.
Nur für 15 mm Schilder.



684/444N/1924

Oberflächenausführungen:

- MP** = Messing poliert
- MPN** = poliert vernickelt
- MMN** = matt vernickelt
- MPC** = poliert verchromt
- MMC** = matt verchromt
- MA** = Messing altdeutsch
- MAP** = Messing antik patiniert
- MM** = Messing matt

Drückergarnituren					BAUHAUS DESSAU
Artikel	Bezeichnung	für Stift □ mm	Maß mm	Einheit	
1926	ZT Drücker	8	115	Paar	
46	Rosetten		50	Paar	
646 BB	Schlüsselschilder		50	Paar	
646 PZ	Schlüsselschilder		50	Paar	
4606 WC	WC-Verriegelung rot/weiß incl. WC-Rosetten		50	Paar	
1926	ZT Drücker	8	115	Paar	
8046	ZT Langschilder		235 x 40	Paar	
Feuerschutzgarnituren					
1926 FH	FH Drücker	9	115	Paar	
8046 FH	FH Langschilder		220 x 40	Paar	
46	FH Rosetten		50	Paar	

Fenstergriffe und Fensteroliven					
Artikel	Bezeichnung	Maß mm	Rosette mm	Einheit	
1926/R*	Fenstergriff mit Raster	115	68 x 30	Stück	
4046	Vollolive	90	63 x 27	Stück	
4046 1/2*	Halbolive	85	63 x 27	Stück	
* für Art. 4046 1/2 und 1926/R bitte Richtung angeben: rechts- oder linkszeigend					

Sicherheitsgarnituren						
Artikel		Entfernung/ Lochung	Maß mm	Einheit		
6012/6841 Sicherheitsbeschlag , 240 x 35 mm, mit Knopf 6841, 50 mm, für schmale Profilsysteme						
ohne Innendrücker						
6012/6841		72 PZ	12	Grt.		
6012 H/6841		92 PZ	12	Grt.		
6012 KZS/6841		72 PZ	12	Grt.		
6012 H KZS/6841		92 PZ	12	Grt.		
mit Innendrücker 1926 / 8 mm □						
6012/6841		72 PZ	12	Grt.		
6012 H/6841		92 PZ	12	Grt.		
6012 KZS/6841		72 PZ	12	Grt.		
6012 H KZS/6841		92 PZ	12	Grt.		
Sicherheitsschilder für beidseitige Drückerverwendung						
6012/3, 6012 H/3	1 Paar Schilder	PZ	12	Paar		
6012 KZS/3, 6012 H KZS/3	1 Paar Schilder	PZ	12	Paar		
6012/1, 6012 H/1	Außenschild	PZ	12	Stück		
6012 KZS/1, 6012 H KZS/1	Außenschild	PZ	12	Stück		
6012/2, 6012 H/2	Innenschild	PZ	12	Stück		
1926 / 8 mm □	ZT Drücker		115	Paar		

Oberflächenausführungen:

- MP** = Messing poliert
- MPN** = poliert vernickelt
- MMN** = matt vernickelt
- MPC** = poliert verchromt
- MMC** = matt verchromt
- MA** = Messing altdeutsch
- MAP** = Messing antik patiniert
- MM** = Messing matt

Drückergarnituren

BAUHAUS SECHSKANT

Artikel	Bezeichnung	für Stift □ mm	Maß mm	Einheit
1930	ZT Drücker	8	118	Paar
7	Rosetten		50	Paar
607 BB	Schlüsselschilder		50	Paar
607 PZ	Schlüsselschilder		50	Paar
1930	ZT Drücker	8	118	Paar
8024	ZT Langschilder		245 x 42	Paar



1930/7/607



1930/8024

Fenstergriffe und Fensteroliven

Artikel	Bezeichnung	Maß mm	Rosette mm	Einheit
1930/R/101	Fenstergriff mit ovaler Rasterung	118	65 x 31	Stück
4060	Vollolive	80	63 x 27	Stück
4060 ½	Halbolive	80	63 x 27	Stück



1930/R/101



4060



4060 ½

Oberflächenausführungen:

- MP** = Messing poliert
- MPN** = poliert vernickelt
- MMN** = matt vernickelt
- MPC** = poliert verchromt
- MMC** = matt verchromt
- MA** = Messing altdeutsch
- MAP** = Messing antik patiniert
- MM** = Messing matt

Sicherheitsgarnituren

BAUHAUS SECHSKANT

Artikel	Entfernung/ Lochung	Maß mm	Einheit	
8110/1030 Sicherheitsbeschlag , 242 x 48 mm, mit Griff 1030, 112 mm, rechts/links umsetzbar				
mit Innendrücker 1930 / 8 mm \square				
8110/1030	72 PZ	10	Grt.	
8110 H/1030	92 PZ	10	Grt.	
8115/1030	72 PZ	15	Grt.	
8115 H/1030	92 PZ	15	Grt.	
8115 KZS/1030	72 PZ	15	Grt.	
8115 H KZS/1030	92 PZ	15	Grt.	
Sicherheitschilder für beidseitige Drückerverwendung				
8110/3, 8110 H/3	1 Paar Schilder	PZ	10	Paar
8115/3, 8115 H/3	1 Paar Schilder	PZ	15	Paar
8115 KZS/3, 8115 H KZS/3	1 Paar Schilder	PZ	15	Paar
8110/1, 8110 H/1	Außenschild	PZ	10	Stück
8115/1, 8115 H/1	Außenschild	PZ	15	Stück
8115 KZS/1, 8115 H KZS/1	Außenschild	PZ	15	Stück
8110/2, 8110 H/2	Innenschild	PZ	8	Stück
1930 / 8 mm \square	ZT Drücker		118	Paar



8110/1030



KZS
bei Bestellung bitte
angeben.
Nur für 15 mm Schilder.

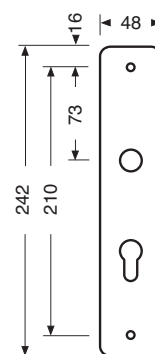

Türgriffe

Artikel	Bezeichnung	Mitte-Mitte Rosetten mm	Rosette mm	Einheit
1035	Türgriff	195	50	Stück



1035

1035

Oberflächenausführungen:

- MP** = Messing poliert
- MPN** = poliert vernickelt
- MMN** = matt vernickelt
- MPC** = poliert verchromt
- MMC** = matt verchromt
- MA** = Messing altdeutsch
- MAP** = Messing antik patiniert
- MM** = Messing matt

Drückergarnituren

BAUHAUS HOCHKANTOVAL

Artikel	Bezeichnung	für Stift □ mm	Maß mm	Einheit
1929	ZT Drücker	8	110	Paar
1929 H	HT Drücker	10	120	Paar
8024	ZT Langschilder		245 x 42	Paar
8024 H	HT Langschilder		245 x 42	Paar

nach Hans Poelzig



1929/8024

Fenstergriffe und Fensteroliven

Artikel	Bezeichnung	Maß mm	Rosette mm	Einheit
1929/R	Fenstergriff mit Raster	110	68 x 30	Stück
4029	Vollolive	75	63 x 27	Stück
4029 ½	Halbolive	75	63 x 27	Stück
4030*	Fensterolive nach außen öffnend	80	63 x 27	Stück

*rechts und links lieferbar – bei Bestellung bitte angeben



1929/R

4029

4029 ½

4030

Sicherheitsgarnituren

Artikel		Entfernung/ Lochung	Maß mm	Einheit
6610/684 Sicherheitsbeschlag, 250 x 45mm, mit Knopf 684, 50 mm				
ohne Innendrücker				
6610/684		72 PZ	12	Grt.
6610 H/684		92 PZ	12	Grt.
mit Innendrücker 1929 bzw. 1929 H				
6610/684		72 PZ	12	Grt.
6610 H/684		92 PZ	12	Grt.
Sicherheitsschilder für beidseitige Drückerverwendung				
6610/3, 6610 H/3	1 Paar Schilder	PZ	12/6	Paar
6610/1, 6610 H/1	Außenschild	PZ	12	Stück
6610/2, 6610 H/2	Innenschild	PZ	6	Stück
1929 / 8 mm □	ZT Drücker		110	Paar
1929 H / 10 mm □	HT Drücker		120	Paar



Sonderanfertigung
Dresdner Zwinger





6610/684

Oberflächenausführungen:

- MP** = Messing poliert
- MPN** = poliert vernickelt
- MMN** = matt vernickelt
- MPC** = poliert verchromt
- MMC** = matt verchromt
- MA** = Messing altdeutsch
- MAP** = Messing antik patiniert
- MM** = Messing matt

<i>Drückergarnituren</i>					BAUHAUS FRANKFURTER STANDARD
Artikel	Bezeichnung	für Stift □ mm	Maß mm	Einheit	
1939	ZT Drücker	8	117	Paar	 1939/8006  1939/7/607
8006	ZT Langschilder		235 x 40	Paar	
1939	ZT Drücker	8	117	Paar	
7	Rosetten		50	Paar	
607 BB	Schlüsselschilder		50	Paar	
607 PZ	Schlüsselschilder		50	Paar	
nach Ferdinand Kramer					

<i>Drückergarnituren</i>					BAUHAUS BURCHARTZ
Artikel	Bezeichnung	für Stift □ mm	Maß mm	Einheit	
1940	ZT Drücker	8	112	Paar	 1940/8004 K  1940/21/601
8004 K	ZT Kurzschilder		170 x 40	Paar	
8004 KH	HT Kurzschilder		180 x 42	Paar	
1940	ZT Drücker	8	112	Paar	
21	Rosetten		50	Paar	
601 BB	Schlüsselschilder		50	Paar	
601 PZ	Schlüsselschilder		50	Paar	
nach Max Burchartz					

<i>Drückergarnituren</i>					BAUHAUS GOTHA
Artikel	Bezeichnung	für Stift □ mm	Maß mm	Einheit	
1825	ZT Drücker	8	110	Paar	 1825/885
885	ZT Kurzschilder		165 x 42	Paar	

Oberflächen Ausführungen:

- MP** = Messing poliert
- MPN** = poliert vernickelt
- MMN** = matt vernickelt
- MPC** = poliert verchromt
- MMC** = matt verchromt
- MA** = Messing altdeutsch
- MAP** = Messing antik patiniert
- MM** = Messing matt



1925/46/646



4606 WC



6012/6681

Drückergarnituren					BAUHAUS FRANKFURTER NORM			
Artikel	Bezeichnung	für Stift □ mm	Maß mm	Einheit				
1925	ZT Drücker	8	120	Paar				
46	Rosetten		50	Paar				
646 BB	Schlüsselschilder		50	Paar				
646 PZ	Schlüsselschilder		50	Paar				
4606 WC	WC-Verriegelung rot/weiß inkl. WC-Rosetten		50	Paar				
nach Ferdinand Kramer								
Fenstergriffe								
Artikel	Bezeichnung	Maß mm	Rosette mm	Einheit				
1925/R/102	Fenstergriff mit ovaler Rasterung	120	65 x 25	Stück				
1925/111	Fenstergriff auf Schließkasten	120	83 x 33 x 30	Stück				
4050	Vollolive	80	60 x 30	Stück				
4050 1/2	Halbolive	85	60 x 30	Stück				
Sicherheitsgarnituren								
Artikel		Entfernung/ Lochung	Maß mm	Einheit				
6012/6681 Sicherheitsbeschlag, 240 x 35 mm, mit Knopf 6681, 60 x 80 mm, rechts/links umsetzbar für schmale Profilsysteme								
ohne Innendrücker								
6012/6681		72 PZ	12	Grt.				
6012 H/6681		92 PZ	12	Grt.				
6012 KZS/6681		72 PZ	12	Grt.				
6012 H KZS/6681		92 PZ	12	Grt.				
mit Innendrücker 1925 / 8 mm □								
6012/6681		72 PZ	12	Grt.				
6012 H/6681		92 PZ	12	Grt.				
6012 KZS/6681		72 PZ	12	Grt.				
6012 H KZS/6681		92 PZ	12	Grt.				
Sicherheitschilder für beidseitige Drückerverwendung								
6012/3, 6012 H/3	1 Paar Schilder	PZ	12	Paar				
6012 KZS/3, 6012 H KZS/3	1 Paar Schilder	PZ	12	Paar				
6012/1, 6012 H/1	Außenschild	PZ	12	Stück				
6012 KZS/1, 6012 H KZS/1	Außenschild	PZ	12	Stück				
6012/2, 6012 H/2	Innenschild	PZ	12	Stück				
1925 / 8 mm □	ZT Drücker		120	Paar				

Oberflächenausführungen:

MP	= Messing poliert
MPN	= poliert vernickelt
MMN	= matt vernickelt
MPC	= poliert verchromt
MMC	= matt verchromt
MA	= Messing altdeutsch
MAP	= Messing antik patiniert
MM	= Messing matt